



かご^{いろ}彩

k a g o i r o

【お問合せ先】

ESPERAND

株式会社エスペランド

〒101-0052

東京都千代田区神田小川町 2-8-21 下田ビル
TEL : 03-5577-7630 / FAX : 03-5577-7631

www.espe-rand.co.jp
info@espe-rand.co.jp



かご彩^{いろ}

k a g o i r o

Vol.1

かごブラケット	17
フリーパネル	18
かごウォール	19
マテリアルストーン	20
かごウォール支柱	21
プランティングサークル	21
かごゲート	23
かごベンチ	23
かごサイン	24
Information	25



かごの中に石を積む。
形も、色も、
同じものがひとつもない石たちは
かごの中でひとつのオブジェになる。











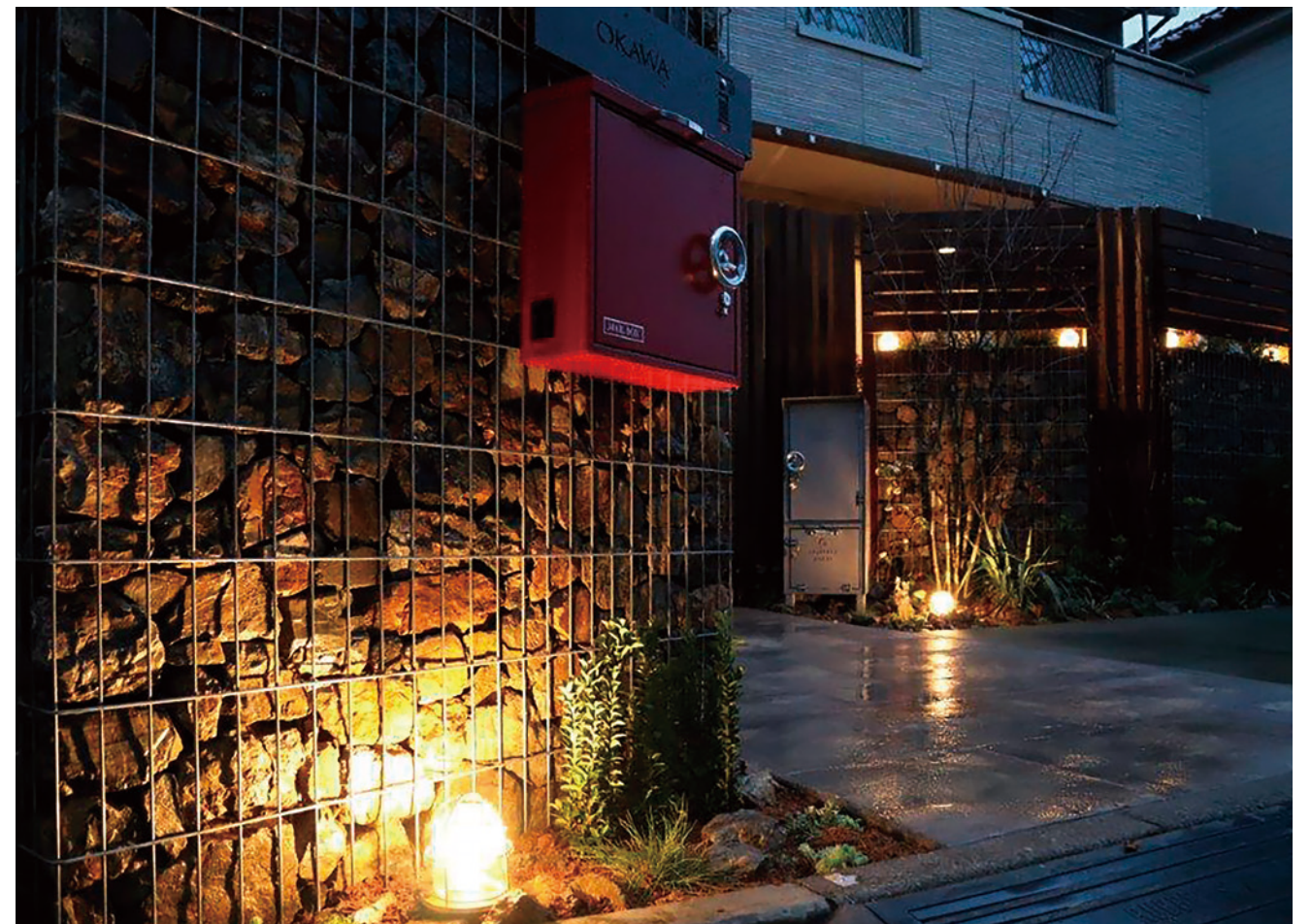

かご彩 商品ラインナップ

お客様のニーズに合わせて、幅広い用途でご使用いただけるかご彩シリーズ。
アイデア次第で広がる、エクステリアの可能性。
ぜひ様々なシーンでご活用ください。



プランティングサークル

p.21

植物との相性抜群な自然石のプランター。
通気性が良いので植物を熱から守る役割も。

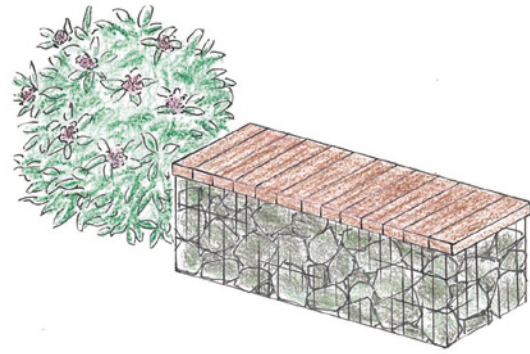

かごベンチ

p.23

景色に溶け込みやすく、
あらゆるシーンで使いやすいベンチ。

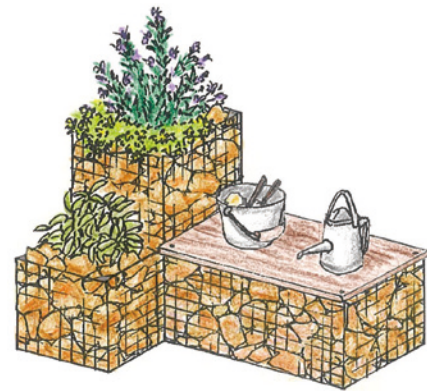

フリーパネル

p.18

小さなプランターや花台など、
3種のパネルを組み合わせる使い方は色々。

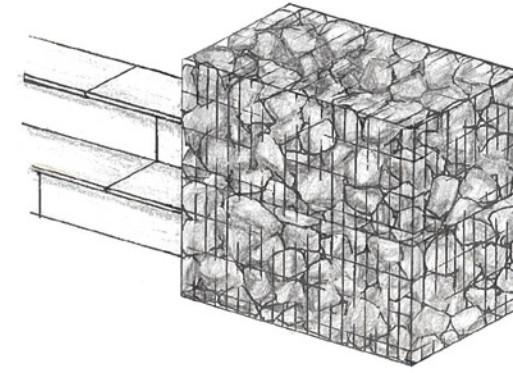

かごブラケット

p.17

大きな石を入れてダイナミックな演出も可能。
植物やライトを仕込みやすい仕様です。

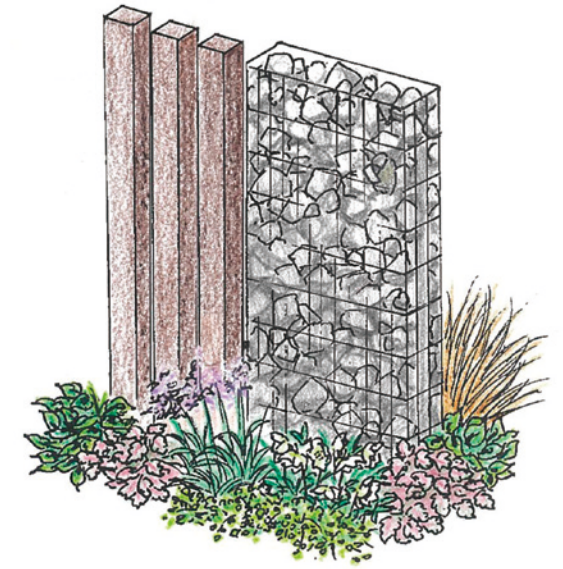

かごウォール

p.19

1200,1500,1800の3種類の高さから選べる商品。
強度計算がされており、フェンスや塀などとして
連結してもお使いいただけます。

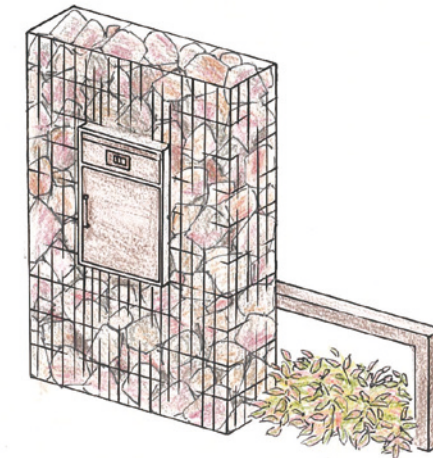

かごゲート

p.23

ポスト・宅配BOXを埋め込みできます。
受注生産なのでポストや現場に合わせたオーダーが可能。
※現場によって製作できない場合があります。
※サイズによって製作できない場合がございます。

<素材について>

かご彩はステンレスではなくスチールを使用することで価格を抑えています。スチールは錆びやすい素材ではありますが、亜鉛アルミ合金メッキを塗布して錆びにくい仕上げにしています。外傷によりメッキが剥がれて材質の鉄が露出してしまった場合、露出した鉄がサビてしまう前に亜鉛が溶け出し、再度鉄を覆います。この仕組みを亜鉛の「犠牲陽極作用」や「犠牲防食」などと称します。また、錆が発生しても程よい錆が石と調和し風合いを演出してくれます。

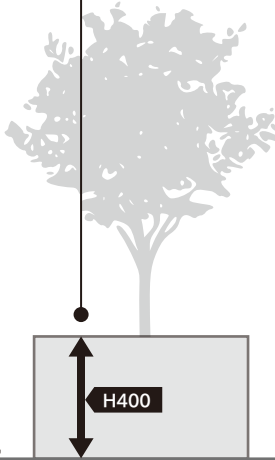

H400

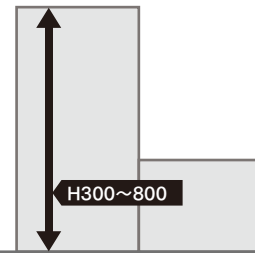
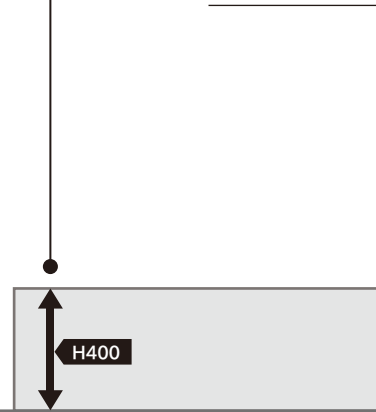

H300~800

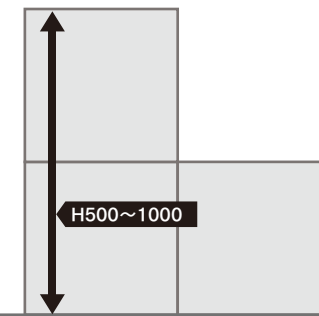

H500~1000

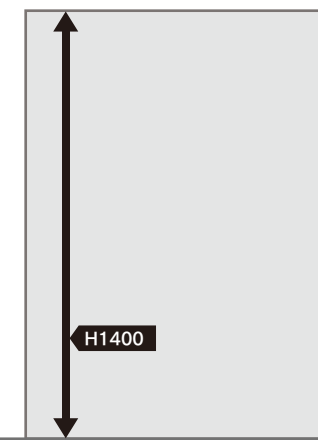

H1400

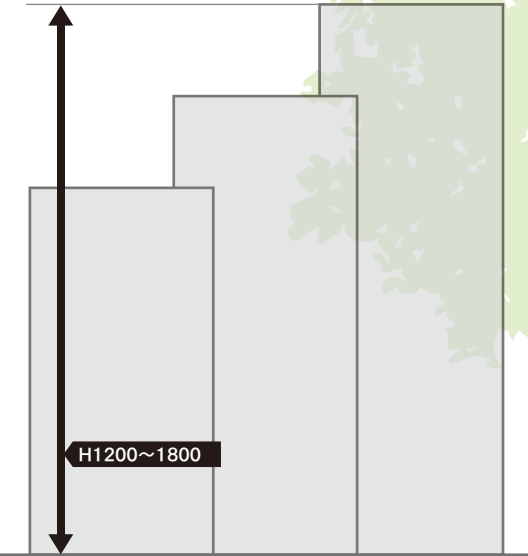

H1200~1800

かごブラケット

運賃別 LT:7営業日午後 オーダーメイド 日本製

※マテリアルストーン別売り

大きな石を入れてダイナミックな演出も可能。
植物やライトを仕込みやすい。



上下連結コイルを使用して最大2段まで積み上げ可能です。

かごブラケット 本体

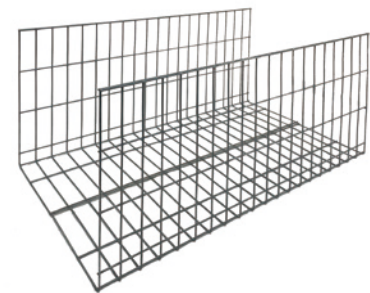

品番	ES-GABIL-1000
サイズ	W1000×D500×H500
仕上げ	線径φ4mm 網目50×125
素材	スチール(亜鉛アルミ合金メッキ)
重量	4.0kg/セット
価格/セット	¥22,000(税込¥24,200)

※補強線付き

かごブラケット 側面パネル

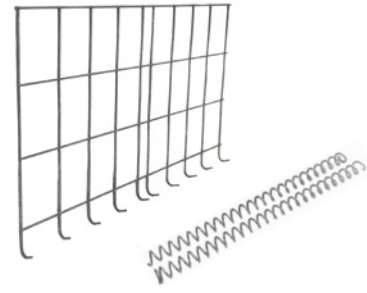

品番	ES-GABIL-TP
サイズ	W500×D500
仕上げ	線径φ4mm 網目50×125
素材	スチール(亜鉛アルミ合金メッキ)
重量	1.0kg/枚
価格/枚	¥5,500(税込¥6,050)

※接続コイル付き

かごブラケット 上面パネル

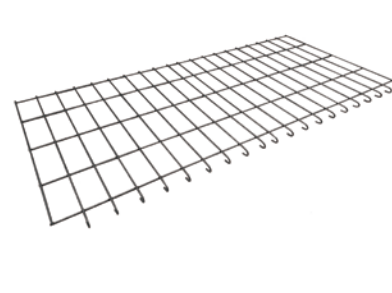

品番	ES-GABIL-JP
サイズ	W1000×D500
仕上げ	線径φ4mm 網目50×125
素材	スチール(亜鉛アルミ合金メッキ)
重量	2.0kg/枚
価格/枚	¥7,000(税込¥7,700)

※接続コイル付き

かごブラケット 上下連結コイル



品番	ES-GABIL-CO
サイズ	4.0×25×25×L1000
重量	0.2kg/個
価格/個	¥640(税込¥704)

【本体+側面パネルの完成イメージ】

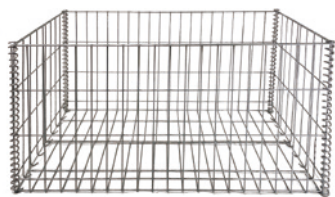

【セット価格】¥33,000(税込¥36,300)

【本体+側面パネル+上面パネルの完成イメージ】

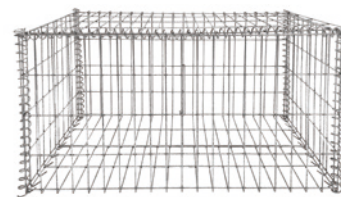

【セット価格】¥40,000(税込¥44,000)

フリーパネル

運賃別 LT:7営業日午後 日本製

※マテリアルストーン別売り

小さなプランターや花台など、3種のパネルを組み合わせる使い方は色々。
かご彩入門にお勧めの商品。



【セット価格】
400×300=2枚
400×800=2枚
¥24,080(税込¥26,488)



【セット価格】
400×400=4枚
¥18,920(税込¥20,812)

フリーパネル 400x300

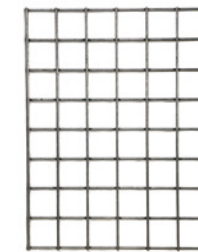

品番	ES-GABIF-4030
サイズ	400×300
仕上げ	線径φ4mm 網目50×50
素材	スチール(亜鉛アルミ合金メッキ)
重量	0.5kg/枚
価格/枚	¥5,940(税込¥6,534)

※固定金具2個セット付き

フリーパネル 400x400

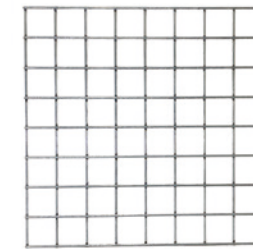

品番	ES-GABIF-4040
サイズ	400×400
仕上げ	線径φ4mm 網目50×50
素材	スチール(亜鉛アルミ合金メッキ)
重量	0.8kg/枚
価格/枚	¥4,730(税込¥5,203)

※固定金具2個セット付き

フリーパネル 400x800

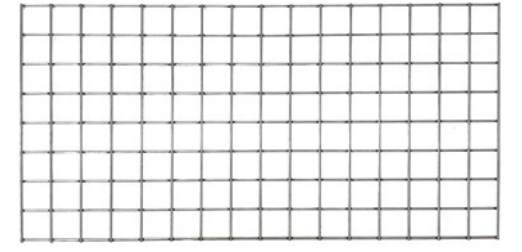

品番	ES-GABIF-4080
サイズ	400×800
仕上げ	線径φ4mm 網目50×50
素材	スチール(亜鉛アルミ合金メッキ)
重量	1.5kg/枚
価格/枚	¥6,100(税込¥6,710)

※固定金具2個セット付き



付属の金具でコーナーを連結してパネルを固定します。2段積み上げる際には、固定金具と付属のボルト・ナットで留めて固定します。
※内部に石を詰めてご使用の際は、H最大寸法800です。

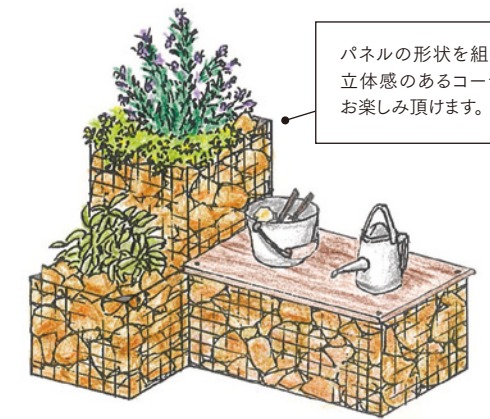

パネルの形状を組み合わせることで立体感のあるコーディネートをお楽しみ頂けます。

※フリーパネルは金具を用いた簡単接続となりますので強度計算はされておりません。中に入れる商材によっては金網が膨らむ場合がございますので予めご了承ください。また、膨らみが気になる方はかごブラケットをご利用ください。

かごウォール

運賃込 LT:7営業日以後 オーダーメイド 日本製

3種類の高さ、2種類の幅からお選び頂けるメッシュのウォール。
石材の重量にも耐える頑丈で良質な品質が特徴です。

※マテリアルストーン別売り

かごウォール W600



かごウォール W600×H1200

品番	ES-GABIW-H1200M
サイズ1	W600xD150xH1200
サイズ2	線径φ4mm 網目:50×150mm
素材	スチール(亜鉛アルミ合金メッキ)
重量	5.2kg/基
価格/基	¥53,900(税込¥59,290)



かごウォール W600×H1500

品番	ES-GABIW-H1500M
サイズ1	W600xD150xH1500
サイズ2	線径φ4mm 網目:50×150mm
素材	スチール(亜鉛アルミ合金メッキ)
重量	6.5kg/基
価格/基	¥59,400(税込¥65,340)



かごウォール W600×H1800

品番	ES-GABIW-H1800M
サイズ1	W600xD150xH1800
サイズ2	線径φ4mm 網目:50×150mm
素材	スチール(亜鉛アルミ合金メッキ)
重量	7.8kg/基
価格/基	¥82,500(税込¥90,750)

かごウォール W1200

支柱が外から見えない仕様となります。



かごウォール W1200×H1200

品番	ES-GABIW-H1200L
サイズ1	W1200xD150xH1200
サイズ2	線径φ4mm 網目:50×150mm
素材	スチール(亜鉛アルミ合金メッキ)
重量	10.4kg/基
価格/基	¥110,000(税込¥121,000)



かごウォール W1200×H1500

品番	ES-GABIW-H1500L
サイズ1	W1200xD150xH1500
サイズ2	線径φ4mm 網目:50×150mm
素材	スチール(亜鉛アルミ合金メッキ)
重量	13.0kg/基
価格/基	¥121,000(税込¥133,100)



かごウォール W1200×H1800

品番	ES-GABIW-H1800L
サイズ1	W1200xD150xH1800
サイズ2	線径φ4mm 網目:50×150mm
素材	スチール(亜鉛アルミ合金メッキ)
重量	15.6kg/基
価格/基	¥167,200(税込¥183,920)

マテリアルストーン

運賃込 LT:7営業日以後 色ムラ

石材の魅力を楽しめるバリエーション豊かなラインナップです。
新たに上質なヨーロッパカラーのイタリア産大理石が加わりました。

アロラホワイト

イタリア産



品番	ES-GABI-MS-WH
サイズ	φ50~70内外
色	ホワイト
素材	大理石
重量	25.0kg/袋
価格/袋	¥6,300(税込¥6,930)

アロラキャメル

イタリア産



品番	ES-GABI-MS-CA
サイズ	φ50~70内外
色	キャメル
素材	大理石
重量	25.0kg/袋
価格/袋	¥6,300(税込¥6,930)

アロラグリーン

イタリア産



品番	ES-GABI-MS-GR
サイズ	φ50~70内外
色	グリーン
素材	大理石
重量	25.0kg/袋
価格/袋	¥6,300(税込¥6,930)

アロラブラック

イタリア産



品番	ES-GABI-MS-BR
サイズ	φ50~70内外
色	ブラック
素材	大理石
重量	25.0kg/袋
価格/袋	¥6,300(税込¥6,930)

アロラクリーム

イタリア産



品番	ES-GABI-MS-CR
サイズ	φ50~70内外
色	クリームホワイト
素材	大理石
重量	25.0kg/袋
価格/袋	¥6,300(税込¥6,930)

ボルカレッド

中国産



品番	ES-GABI-INS-R
サイズ	φ80~120内外
色	赤
素材	溶岩石
重量	8.0kg/袋
価格/袋	¥5,000(税込¥5,500)

ボルカブラック

中国産



品番	ES-GABI-INS-B
サイズ	φ80~120内外
色	黒
素材	溶岩石
重量	8.0kg/袋
価格/袋	¥5,000(税込¥5,500)

マーブルイエロー

中国産



品番	ES-GABI-INS-Y
サイズ	φ80~100内外
色	イエロー
素材	大理石
重量	20.0kg/袋
価格/袋	¥7,480(税込¥8,228)

多孔質の為保水性が高く、夏場は打ち水効果で涼しく過ごせます。また、苔が生えやすいため樹木と違った自然の楽しみ方ができます。

人気のイエローカラー。どんな現場にも合わせやすく、明るい雰囲気を作ります。

よいやみ

国産



品番	ES-ISIR-YYG
サイズ	φ80~150内外
色	グレー
素材	安山岩
重量	20.0kg/袋
価格/袋	¥3,850(税込¥4,235)

あかつき

国産



品番	ES-ISIR-AKG
サイズ	φ80~150内外
色	サビ
素材	花崗岩
重量	20.0kg/袋
価格/袋	¥4,090(税込¥4,499)

琉球石灰岩

国産



品番	ES-ISIR-RKG
サイズ	φ80~150内外
色	クリーム
素材	石灰岩
重量	20.0kg/袋
価格/袋	¥7,340(税込¥8,074)

※アロラシリーズは7袋以下、ボルカレッド、ボルカブラックは8袋以下、マーブルイエロー、よいやみ、あかつき、琉球石灰岩は2袋以下のご注文の場合、別途運賃がかかります。
※マテリアルストーンの必要袋数については、巻末のインフォメーションをご参照ください。

かごウォールオプション

支柱

運賃込 LT:7営業日前後 オーダーメイド 日本製

※1本のみご注文の場合別途運賃がかかります。

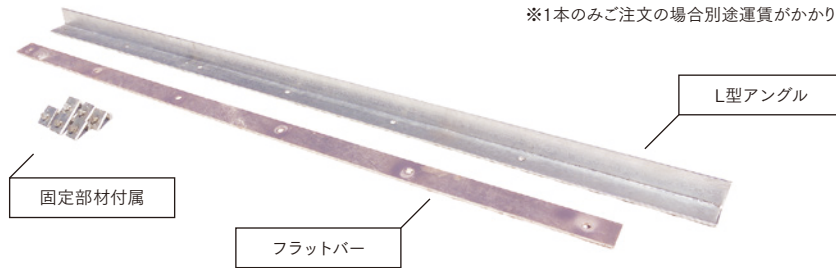

フラットバー H1200用

品番	ES-GABIFL-H1200
サイズ	50×t6×H1310
素材	スチール(溶融亜鉛メッキ)
重量	3.1kg/本
価格/本	¥12,980(税込¥14,278)

フラットバー H1500用

品番	ES-GABIFL-H1500
サイズ	50×t6×H1610
素材	スチール(溶融亜鉛メッキ)
重量	3.8kg/本
価格/本	¥18,260(税込¥20,086)

フラットバー 緑化用

品番	ES-GABIFL-RYOKA
サイズ	50×t6×H560
素材	スチール(溶融亜鉛メッキ)
重量	1.4kg/本
価格/本	¥8,580(税込¥9,438)

L型アングル

品番	ES-GABIFL-H1800
サイズ	60/60×t6.0×1910
素材	スチール(溶融亜鉛メッキ)
重量	9.0kg/本
価格/本	¥44,000(税込¥48,400)

※かごウォールを緑化用として使用するときは、緑化用のフラットバーをご使用ください。

※かごウォールの全サイズに対応しています。

プランティングサークル

運賃別 LT:30営業日前後 受注生産 オーダーメイド 日本製

植物との相性抜群な自然石のプランター。通気性が良いので植物を熱から守る役割も。



プランティングサークル

品番	ES-GABIPC-3070
サイズ	内側φ300×H400 外側φ700×H400
仕上げ	線径φ4mm 網目50×50
素材	スチール(亜鉛アルミニウムメッキ)
重量	5.0kg/セット
価格/セット	¥67,100(税込¥73,810)

※固定金具付き ※参考価格

かごウォール セット価格

01 W600×H1200セット

フラットバー×2 (ES-GABIFL-H1200) ¥12,980×2本=¥25,960

かごウォール W600×H1200 (ES-GABIW-H1200M) ¥53,900

マテリアルストーン マーブルイエロー (ES-GABI-INS-Y) ¥7,480×8袋=¥59,840
※ウォール全面に詰めた場合:8袋使用

参考セット価格
¥139,700 (税別) /セット
¥153,670 (税込) /セット
重量:約171.4kg/セット

02 W600×H1200 2連結セット

フラットバー×3 (ES-GABIFL-H1200) ¥12,980×3本=¥38,940

かごウォール W600×H1200 (ES-GABIW-H1200M) ¥53,900×2基=¥107,800

マテリアルストーン マーブルイエロー (ES-GABI-INS-Y) ¥7,480×16袋=¥119,680
※ウォール全面に詰めた場合:16袋使用

参考セット価格
¥266,420 (税別) /セット
¥293,062 (税込) /セット
重量:約339.7kg/セット

03 W600×H1800セット

L型アングル×2 (ES-GABIFL-H1800) ¥44,000×2本=¥88,000

かごウォール W600×H1800 (ES-GABIW-H1800M) ¥82,500

マテリアルストーン マーブルイエロー (ES-GABI-INS-Y) ¥7,480×12袋=¥89,760
※ウォール全面に詰めた場合:12袋使用

参考セット価格
¥260,260 (税別) /セット
¥286,286 (税込) /セット
重量:約265.8kg/セット

04 W1200×H1500セット

フラットバー×2 (ES-GABIFL-H1500) ¥18,260×2本=¥36,520

かごウォール W1200×H1500 (ES-GABIW-H1500L) ¥121,000

マテリアルストーン マーブルイエロー (ES-GABI-INS-Y) ¥7,480×18袋=¥134,640
※ウォール全面に詰めた場合:18袋使用

参考セット価格
¥292,160 (税別) /セット
¥321,376 (税込) /セット
重量:約378.0kg/セット

かごゲート

運賃別 LT:30営業日前後 受注生産 日本製

ポスト・宅配BOXを埋め込みできます。
受注生産なのでポストや現場に合わせたオーダーが可能。
※サイズによって製作できない場合があります。

※マテリアルストーン別売り

かごゲート	
品番	ES-GABIG-H1400
サイズ	W1000×D250×H1400
素材	スチール(亜鉛アルミ合金メッキ)
入り数	8.0kg/基
価格/基	¥176,000(税込¥193,600)

※参考価格 ※ポストは別売となります。



かごベンチ

運賃別 LT:30営業日前後 受注生産 日本製

外構のデザインに溶け込む、カスタム自在なベンチです。

※マテリアルストーン別売り



かごベンチ	
品番	ES-GABIB-W1200
サイズ	W1200×D400×H400
仕上げ	線径φ5mm 網目:50×150、50×50mm
素材	スチール(亜鉛アルミ合金メッキ)
入り数	25.0kg/基
価格/基	¥300,000(税込¥330,000)

※固定金具付き



かごサイン

運賃別 LT:14営業日前後 受注生産 オーダーメイド 日本製

かごゲートやかごウォールにぴったりのエントランスサイン。
メッシュ専用の取付金具が付属しています。
ステンレスの高級感ある輝きが、石材やメッシュを引き立てます。



サイン スクエア	
品番	ES-GABISI-S200
サイズ	200×200×t3
色	①ブラック×ステンレスHL ②バイブレーション×ブラック
素材	ステンレス
仕上げ	エッチング
入り数	1.0kg/個
価格/個	¥72,000(税込¥79,200)

※取り付け金具付き

サイン L600	
品番	ES-GABISI-L600
サイズ	H80×L600×t3
色	①ブラック×ステンレスHL ②バイブレーション×ブラック
素材	ステンレス
仕上げ	エッチング
入り数	1.2kg/個
価格/個	¥87,000(税込¥95,700)

※取り付け金具付き

【特注サイズのオーダー例】

お客様のご希望に合わせた幅広いオーダーに対応します。まずはお気軽にご相談ください。

サインスクエア

●レイアウトデザイン



※限定書体 (英字書体07のみ)

●カラー <プレートカラー> × <文字カラー>



●書体

[漢字書体]		[英字書体]	
01 佐々木	04 SASAKI Sasaki	07 SASAKI Sasaki	08 SASAKI Sasaki
02 佐々木	05 SASAKI Sasaki	08 SASAKI Sasaki	※大文字のみ
03 佐々木	06 SASAKI Sasaki		

サインL600

●レイアウトデザイン



●カラー <プレートカラー> × <文字カラー>



●レイアウト配置



●書体

[漢字書体]	
01 佐々木	02 佐々木
03 佐々木	
[英字書体]	
04 SASAKI Sasaki	05 SASAKI Sasaki
06 SASAKI Sasaki	07 SASAKI Sasaki
08 SASAKI Sasaki	※大文字のみ

製品取り扱い上のご注意

- 商品はすべて、納品後に内容をよくお確かめください。お気づきの点がございましたら、施工前にご連絡を頂きますようお願いいたします。
- 各商品の施工要領に反する方法で施工を行った場合の不具合につきましては、責任を負いかねます。必ず施工要領を守ってお使いください。
- 商品はすべて、原則としてお店入れとさせて頂いております。現場への直送はチャーター便での別途運賃が発生します。

石材

- 石材の一つとして同じものではなく、また印刷物の為、写真と実物との質感・色合いに差が生じる場合があります。
- 鉱山の急な閉山や海外情勢の影響により、掲載商品が予告なく仕様変更や生産が中止となる場合があります。
- 一般に天然石は想像を絶する圧力で覆われていた岩石を採掘するため、様々な変化を起こします。
 - ①応力の発生(山キズ、反り、剥離等)
 - ②紫外線、大気や雨水、汚染物質での表面変化(汚れ、退色、サビ等)。設置後は、1. 環境(湿気、太陽光、振動) 2. 工法や接着剤 3. 施工時期等による変化もあり、原因の特定が困難な場合があります。その石材の特長を把握し適材適所へのご使用と、そうした変化の可能性も石の魅力とともに事前に御施主様へお伝えいただくことも必要です。
- 砂岩、凝灰岩、大理石等の吸水率の高い石材(堆積岩系)は、
 - ①水分を含んだままの状態になる「濡れ色」、②水分に含まれた「汚れ」の蓄積、③モルタル成分による「黄変・変色」、④吸水された水分の凍結融解(凍害)による「割れ」等が発生する場合があります。対策としては石材の表面に撥水剤などを塗布、水分の吸水を抑える方法があります。基本的に寒冷地ではこの種の石材のご使用はおすすめしておりません。
- 石の表面に傷があることがありますが、これは「山キズ」と言って石を切り出した際にすでに発生している疵(きず)です。強度に関わる様な深い山キズは検品時に出荷から外しておりますが、浅いものは天然石特有の表情の一つとして適所にご使用いただければと思います。
- 天然石は同じ石種でも採掘する山や地層(生成時期)によって、含まれる成分や生成方法など様々な条件が異なってきます。つまり、一つとして同じものは無く、特に花崗岩(特に錆)やスレート系の石材は色ムラ・模様のパラつき等がおもしろく、飽きることのない表情や色の違いを見せてくれます。
- 天然石が人工的な加工を施されず、風化した岩肌そのままの表面を「野面(のづら)」といいます。味のある色・風合いがあり景石ではそのまま野面を仕上げとして生かすことも多くあります。また天然石の中には玉の形状で生成されるものがあり、地中で土を被ったそれらの表皮も野面と呼びます。ピンコロの黒(安山岩)はこの表皮が裏面に多少混ざる場合がありますが品質上は問題ありません。
- 石材は鉄分を含んでおり、それはサビの原因となります。石材内部から発生するサビと、釘や工具など外部からの要因によるものサビがあります。対処法としては石材専用のサビ取り薬剤がありますが、サビの種類や石材の種類によって使用する薬剤も異なりますので、薬剤の選定は薬剤メーカーへご確認ください。
- 弊社では生産工場と協力しなるべく色ムラを抑える努力を行っておりますが、天然石は同じ石種でも採掘する山や地層(生成時期)によって色合いが変わってきます。これによりロットによってもやや色合いが異なる場合があります。可能な限り現場へまとめて納品し、ひと手間かかりますが、仮並べによって色ムラをどの様に配色するかイメージして頂くのが最大の解決策となります。
- 施工後、白く変色してくる場合があります。これを「エフロレッセンス」または「白華」と言い、モルタルやコンクリートの成分である水酸化カルシウムの溶け込んだ水分が施工した石材の表面から蒸発する際に、水酸化カルシウムだけ表面に残り白い汚れとして目立ってしまう現象です。対策としては事前に石材の表裏に撥水剤を塗布、発生した場合はエフロ除去剤などで処理する方法があります。

かごブラケット p.17

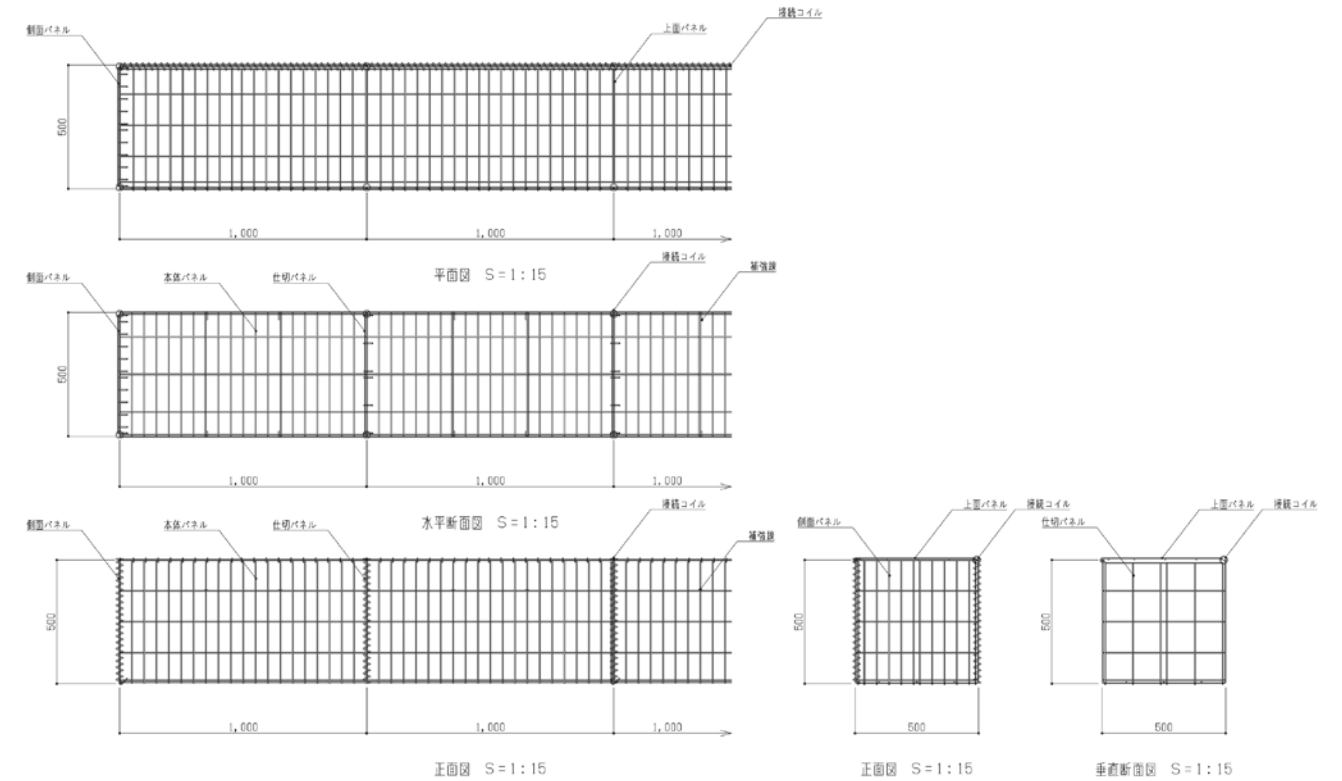

フリーパネル p.18

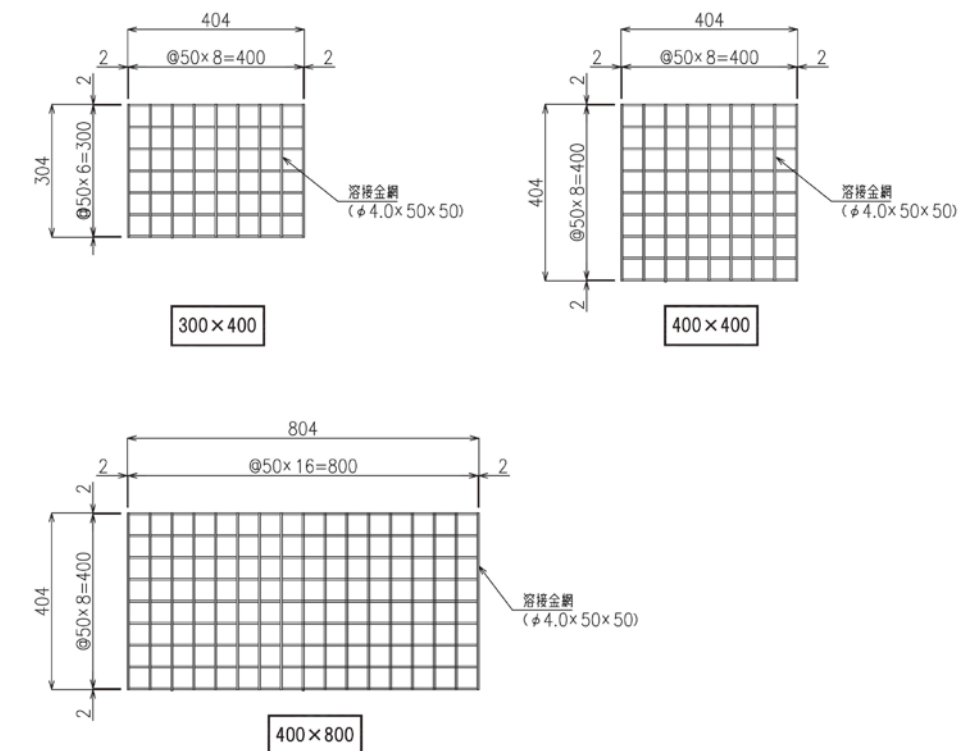

■ かごウォール p.19

かごウォールH1200推奨基礎図

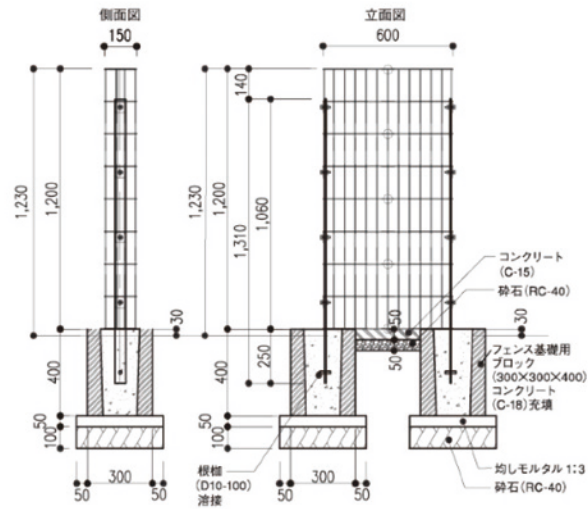

かごウォールH1500推奨基礎図

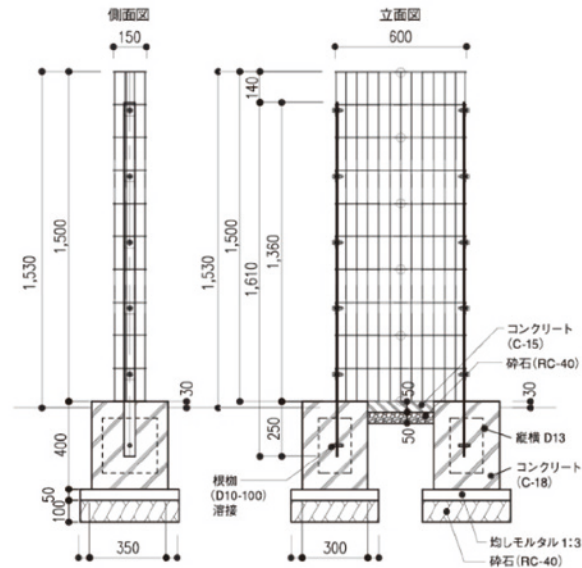

かごウォールH1800連続施工概略図

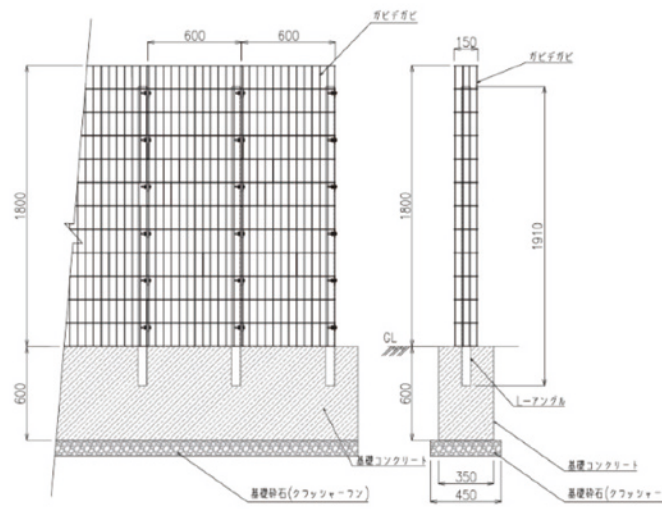

かごウォールH1800単独施工概略図

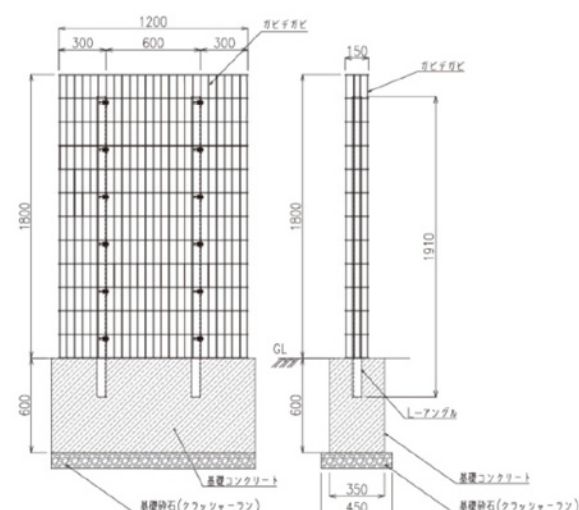

■ マテリアルストーン p.20

■ マテリアルストーン必要袋数

			ボルカレッド	ボルカブラック	マーブルイエロー よいやみ あかつき 琉球石灰岩	アロラシリーズ
かごウォール	W600	H1200	9	9	8	8
		H1500	12	12	9	9
		H1800	14	14	12	12
	W1200	H1200	18	18	16	15
		H1500	24	24	18	18
		H1800	27	27	24	22
かごブラケット			22	22	20	17
フリーパネル	400×400 4枚		7	7	6	5
	400×400 2枚		12	12	11	9
	400×800 2枚		12	12	11	9
プランティングサークル			12	12	11	9
かごゲート			31	31	28	22
かごベンチ			17	17	16	14

※注意事項
マテリアルストーンは袋によって大きさの違う石材が入っておりますので、必要数が前後する場合がございます。また、メッシュフレームへの詰め方によって袋数変動する場合がございます。予めご了承ください。

施工時のご注意

マテリアルストーンを投入する際に、遠目から見てすきまがないか確認しながら投入するときれいな仕上がりになります。規定未満のサイズの石が混入していることがあります。網目から飛び出さないよう、網の中央側に寄せて下さい。



■プランティングサークル

p.21

■かごゲート

p.23

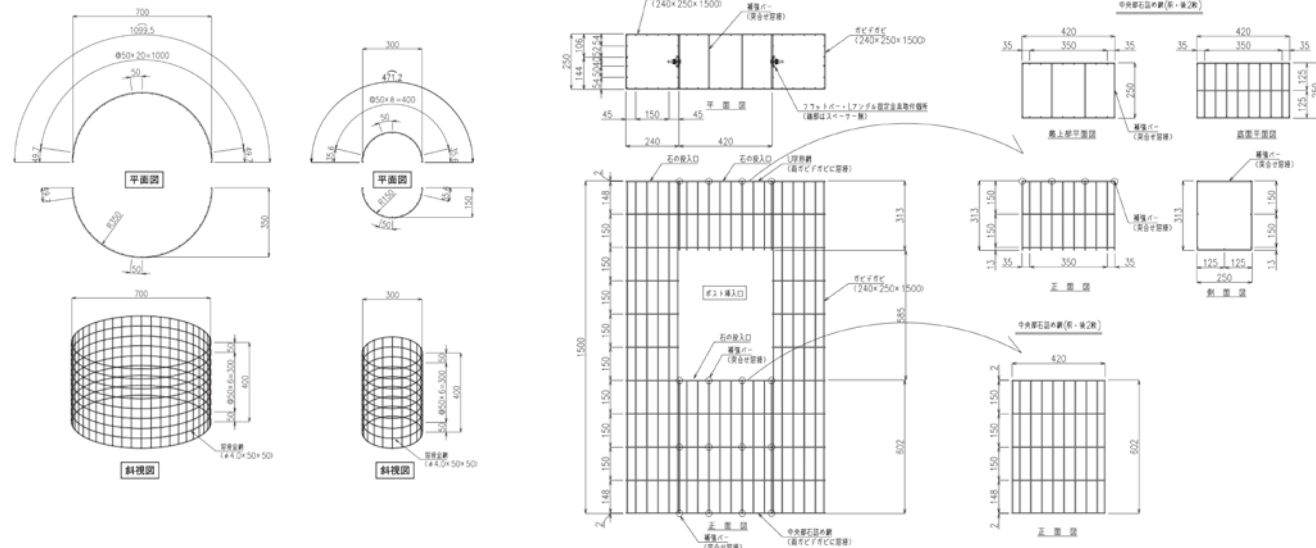

■かごベンチ

p.23

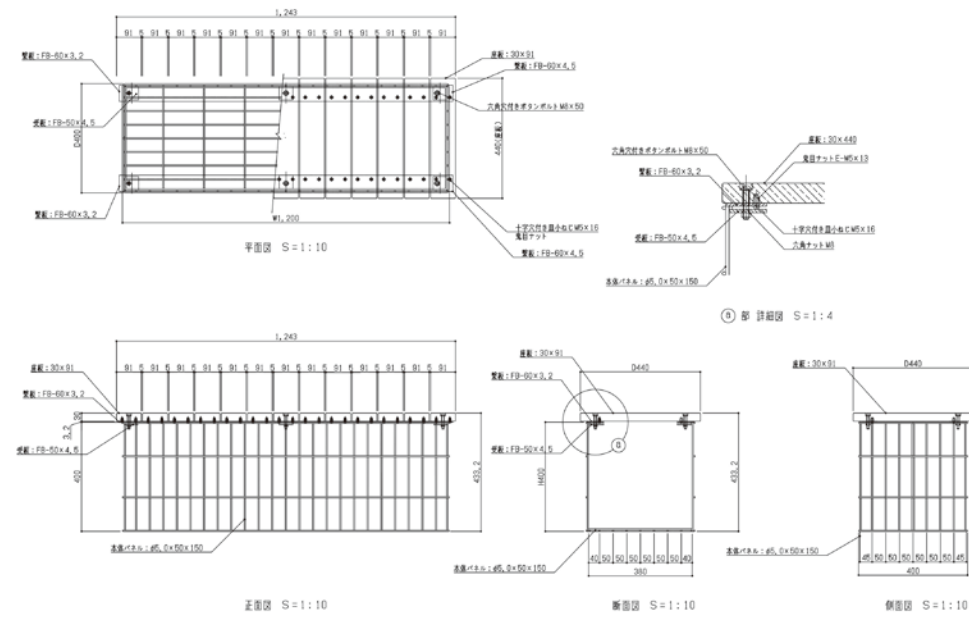

■かごサイン

p.24

- ステンレスの切断面に充分ご注意ください。安全に配慮し処理を施しておりますが、ケガをする場合があります。
- ステンレスに焼付け塗装を施しておりますので、屋外での使用には耐えますが、摩擦や引っ掻きなどにより塗装面が傷つくことがあります。
- 急激な加重や衝撃を与えないでください。変形、破損、落下する恐れがあります。
- 汚れを取るために、研磨剤入りのクレンザー等は、本体表面に傷をつける恐れがあるため使用しないでください。シンナー、ペンジン、ワックス、石油、塩素系溶剤等は本体塗装を剥がす恐れがあるため使用しないでください。殺虫剤、ガラスクリーナー、ヘアスプレーなどをかけないでください。

